



IP66

# STRONG

Линейный алюминиевый светильник  
с высокой энергоэффективностью

geniled



Линейный светильник промышленного типа подходит для производственных и складских помещений, а также автомоек, паркингов, сервисных центров и торговых объектов.

**geniled**



Современное решение для торговых помещений.  
IP66 - соответствует нормам пожарной безопасности.

geniled

## ЭФФЕКТИВНЫЙ ТЕПЛООТВОД

Корпус из алюминия с внутренними ребрами снижает степень нагрева компонентов светильника. Блок питания изолирован от светодиодов, установлен на отдельную металлическую пластину.

## ВЫСОКАЯ IP ЗАЩИТА

Уплотнительные прокладки из силикона не пропускают влагу внутрь светильника. Клапан выравнивания давления (или мембрана) предотвращает создание разницы давления. Это дает возможность использовать Strong как в помещениях так и на улице.

## АНОДИРОВАННЫЙ КОРПУС

Корпус устойчив к царапинам и коррозии. Гладкая поверхность предотвращает оседание пыли.

## БОКОВЫЕ КРЫШКИ ИЗ ПОЛИАМИДА

Устойчивы к климатическим воздействиям и агрессивной среде.



geniled

# Энергоэффективность до 165лм/Вт (75Ra)

Линейки — Strong 42SMD2835 75Ra

133лм/Вт

135лм/Вт

165лм/Вт

Матовый  
поликарбонат  
тип КСС - Д

Микропризма  
поликарбонат  
тип КСС - Г

Прозрачный  
поликарбонат  
тип КСС - Д

Цветовая  
температура:

Индекс  
цветопередачи:

4000K

5000K

75Ra

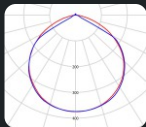
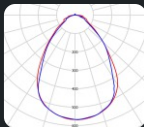
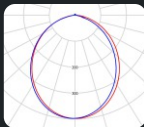

# Энергоэффективность до 130лм/Вт (90Ra)

Линейки — Standart 21SMD2835 90Ra

107лм/Вт

110лм/Вт

130лм/Вт

Матовый  
поликарбонат  
тип КСС - Д

Микропризма  
поликарбонат  
тип КСС - Г

Прозрачный  
поликарбонат  
тип КСС - Д

4000K



90Ra\*

Точно  
передает  
цвета

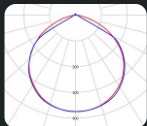
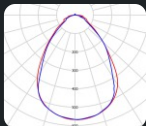
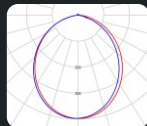

\*Светильник можно устанавливать в детские сады, школы, больницы, а также объекты с высокими требованиями к цветопередаче (детейлинг-центры, торговые помещения или швейные производства).

geniled

# Энергоэффективность до 140лм/Вт (82Ra)

Линейки — Standart 21SMD2835 82Ra

115лм/Вт

118лм/Вт

140лм/Вт

Матовый  
поликарбонат  
тип КСС - Д

Микропризма  
поликарбонат  
тип КСС - Г

Прозрачный  
поликарбонат  
тип КСС - Д

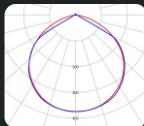
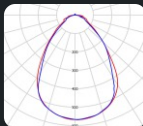
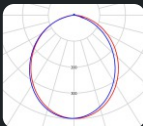

Цветовая  
температура:

5000K

Индекс  
цветопередачи:

82Ra

geniled



**90Ra**

Точно  
передает  
цвета

Высокий индекс цветопередачи важен при освещении производственных помещений, где выполняются работы с высокими требованиями к цветоразличению (швейная фабрика, типография, лакокрасочное производство).

**geniled**



## Подвесной монтаж

Светильники для помещений с высокими потолками монтируют подвесным способом. Крепление состоит из двух частей: первая устанавливается на потолок, вторая крепится в светильник. Длина троса регулируется с помощью стопорного механизма.

Арт. 08882 Комплект для подвешивания светильников Geniled 2000мм (комплект 2 шт.).  
*В комплект не входит и поставляется отдельно.*



geniled

## Накладной монтаж на скобах

Светильники Strong поставляются с креплениями типа скоба. Удобный и надежный монтаж на горизонтальную поверхность (без возможности регулирования наклона или поворота).

Поставляется в комплекте со светильником (комплект 2 шт.).

*Шурупы и дюбеля в комплект не входят и поставляется отдельно.*



geniled

## Накладной монтаж на поворотном кронштейне

Позволяет регулировать угол наклона светильника до 90 градусов. Обеспечивает надежный монтаж на горизонтальных и вертикальных поверхностях.

Арт. 06607 Крепление Кронштейн поворотный для светильника Strong (комплект 2 шт.).

*В комплект не входит и поставляется отдельно.*

*Шурупы и дюбеля в комплект не входят и поставляется отдельно.*



geniled



Скоба для накладного  
монтажа

Поворотный кронштейн,  
угол наклона 30°

НАКЛАДНОЙ МОНТАЖ

geniled

## Дополнительные опции

### БАП Em3

Время работы в аварийном режиме:

**не менее 3 часов.**

Световой поток в аварийном режиме: **5%.**

С аварийным светильником поставляется наклейка "Буква А красного цвета на прозрачном фоне", которую можно установить при монтаже.

Артикул 09088\_EM3



geniled

## Дополнительные опции

Возможно окрашивание корпуса в любой цвет по каталогу RAL.

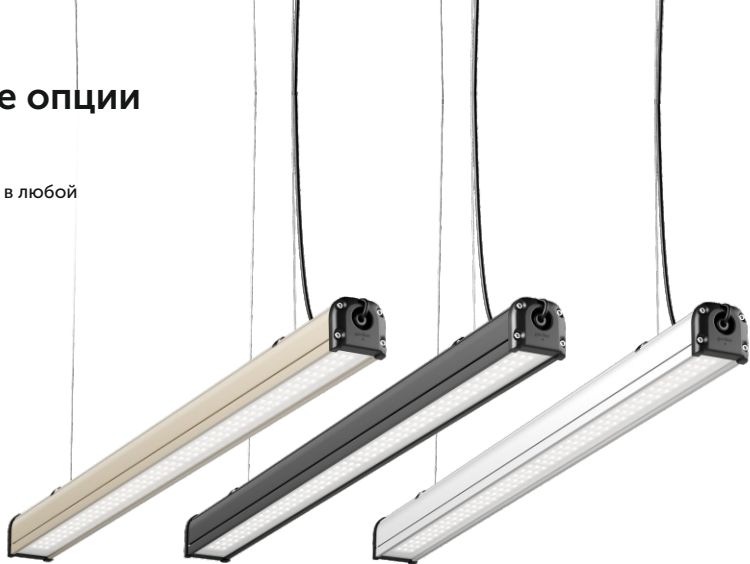

Артикул формируется путем добавления «\_RAL(указать номер)» к основному артикулу.

**geniled**

## Дополнительные опции

Возможно магистральное подключение.

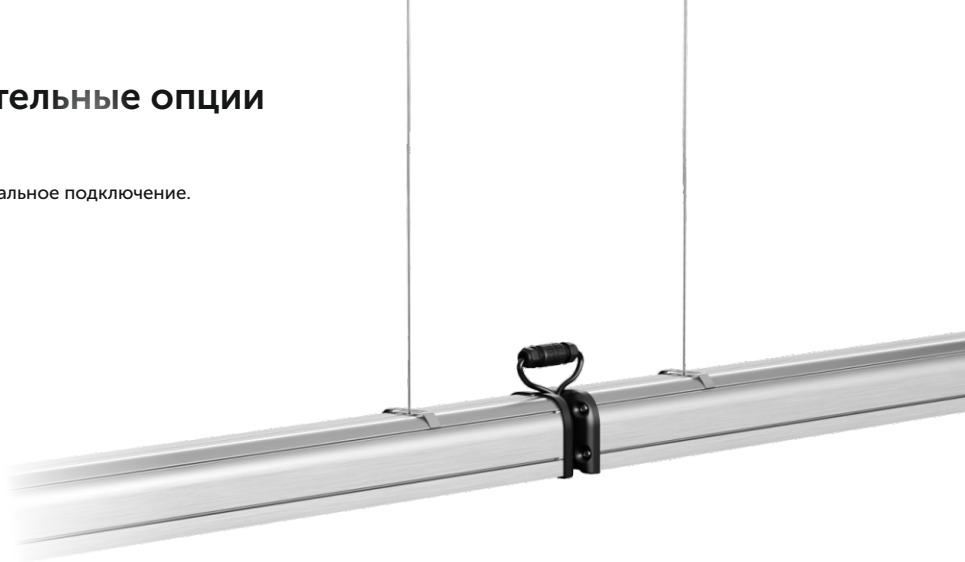

*Артикул формируется путем добавления «\_line» к основному артикулу.*

**geniled**

## Размеры, мощность

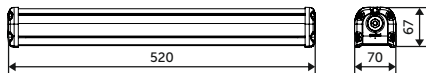

Strong 520x70x67мм (40Вт)

Strong Standart 82Ra/90Ra 520x70x67мм (20Вт, 30Вт)

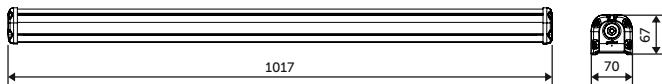

Strong 1020x70x67мм (40Вт, 80Вт)

Strong Standart 90Ra 520x70x67мм (40Вт, 60Вт)

Strong Standart 82Ra 520x70x67мм (60Вт)

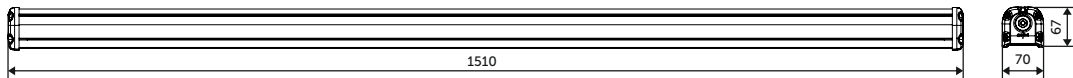

Strong Standart 82Ra/90Ra 1510x70x67мм (60Вт, 90Вт)





## Общие характеристики

**176-264В**

**50-60Гц**

напряжение

**IP66**

степень  
защиты

**<2%**

коэффициент  
пульсации

**75Ra/82Ra/90Ra**

индекс  
цветопередачи

**0,95**

коэффициент  
мощности

**-60...+50°C**

рабочая  
температура

**УХЛ1**

вид климатического  
исполнения

**I**

класс защиты от поражения  
электрическим током

**100 000ч**

срок службы

**5 лет**

гарантия

**geniled**

ЭКОНОМИТ БОЛЬШЕ  
— СВЕТИТ ЯРЧЕ

geniled