

СВЕТИЛЬНИКИ

BASIC

geniled



Серия Basic - это практичность,
воплощенная в каждой детали.

Благодаря новым техническим
решениям мы сделали светильники
более доступными для потребителя,
сохранив при этом высокий уровень
качества и надежности.

geniled



Светильники Geniled Офис Basic, ЛПО Basic и ЛСП Basic включены в Единый реестр российской радиоэлектронной продукции.

Реестр активно применяется в закупочной деятельности.

Присутствие в реестре дает преимущество при участии в торгах.

geniled

АССОРТИМЕНТ

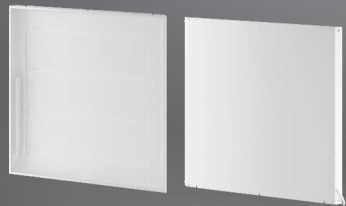

ОФИС BASIC



ЛПО BASIC



RETAIL BASIC



ЛСП BASIC

geniled

СВЕТОДИОДНЫЕ ЛИНЕЙКИ

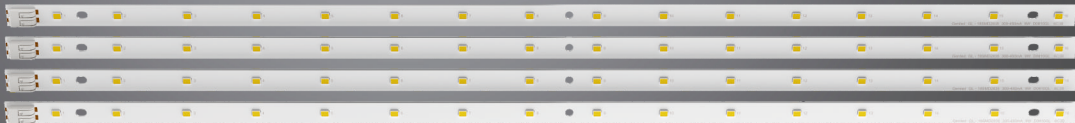

В серии Basic применяются алюминиевые линейки с эффективными светодиодами Everlight.

Быстрозажимные разъемы на линейках позволяют осуществлять сборку без пайки.

- Энергоэффективность светодиодов 155 лм/Вт
- Индекс цветопередачи 82Ra/90Ra
- Цветовая температура 4000K/5000K



Источник питания Geniled разработан специально для светильников серии Basic. Имеет толщину всего 14 мм.

- Диапазон рабочего напряжения 180-264В, 50/60Гц
- Пульсация <1%
- Коэффициент мощности 0,95
- Защита от перегрузки, короткого замыкания и перегрева
- Электромагнитная совместимость

РАССЕИВАТЕЛЬ

Светильники Geniled Офис, ЛПО, Liner серии Basic комплектуются одним из двух рассеивателей: МИКРОПРИЗМА И ОПАЛ.

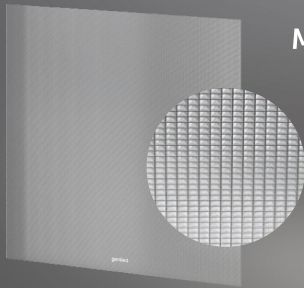

Микропризма 90°



Опал 120°



geniled

КОНСТРУКЦИЯ СВЕТИЛЬНИКА

ОФИС BASIC

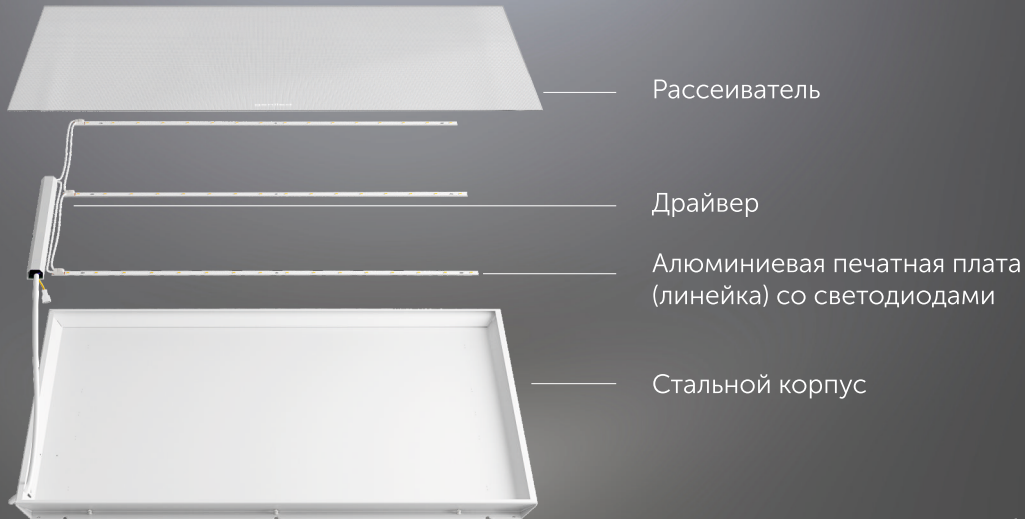

geniled

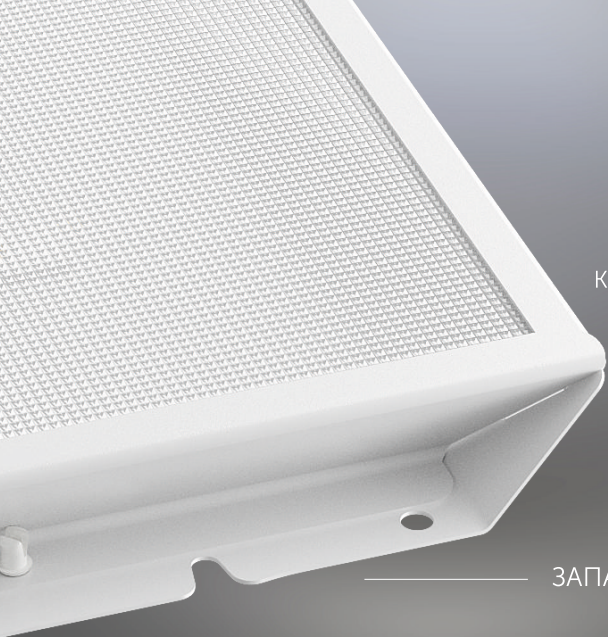

КОРПУС

Корпус трапециевидной формы сконструирован специально для светильников серии BASIC. Выполняет функцию основы для расположения компонентов светильника, а также функцию радиатора охлаждения.

Корпус изготовлен из стали толщиной 0,4мм.
Цвет - белый.

ЗАПАТЕНТОВАНО

geniled

ОФИС BASIC

596x592x20мм



Светильники Офис Basic включены в Единый реестр российской радиоэлектронной продукции

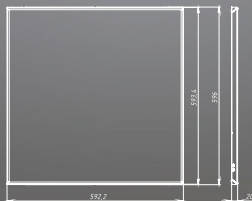

596x592x20 мм, Микропризма 90°

130лм/Вт

Артикул	Светодиодный светильник Geniled, модель	Сетевой вольт	Сетевой ток светодинамо	Потребление	Масса
23900_4000	Офис Basic 596x592x20 30 Вт 4000К Микропризма	3900мм	4650мм	30Вт	2.5кг
23900	Офис Basic 596x592x20 30 Вт 5000К Микропризма	3900мм	4650мм	30Вт	2.5кг
23902_4000	Офис Basic 596x592x20 40 Вт 4000К Микропризма	5200мм	6200мм	40Вт	2.5кг
23902	Офис Basic 596x592x20 40 Вт 5000К Микропризма	5200мм	6200мм	40Вт	2.5кг

596x592x20 мм, Опал 120°

125лм/Вт

Артикул	Светодиодный светильник Geniled, модель	Сетевой вольт	Сетевой ток светодинамо	Потребление	Масса
23901_4000	Офис Basic 596x592x20 30 Вт 4000К Опал	3750мм	4650мм	30Вт	2.5кг
23901	Офис Basic 596x592x20 30 Вт 5000К Опал	3750мм	4650мм	30Вт	2.5кг
23903_4000	Офис Basic 596x592x20 40 Вт 4000К Опал	5000мм	6200мм	40Вт	2.5кг
23903	Офис Basic 596x592x20 40 Вт 5000К Опал	5000мм	6200мм	40Вт	2.5кг

Светильники упаковываются кратно 2 шт.

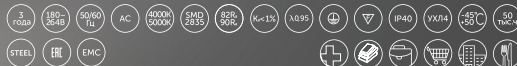

geniled

ОФИС BASIC

596x178x20мм



Светильники Офис Basic включены в Единый реестр российской радиоэлектронной продукции

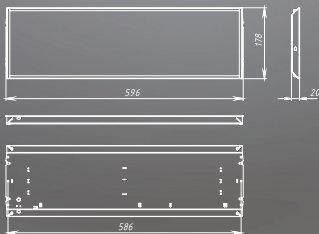

596x178x20 мм, Микропризма 90°

130лм/Вт

Артикул	Светодиодный светильник Geniled, модель	Световой поток	Световой поток светодиода	Потребление	Масса
23925_4000	Офис Basic 596x178x20 4000К 20Вт Микропризма	2600лм	3100лм	20Вт	0.8кг
23925	Офис Basic 596x178x20 5000К 20Вт Микропризма	2600лм	3100лм	20Вт	0.8кг
23927_4000	Офис Basic 596x178x20 4000К 30Вт Микропризма	3900лм	4650лм	30Вт	0.8кг
23927	Офис Basic 596x178x20 5000К 30Вт Микропризма	3900лм	4650лм	30Вт	0.8кг

596x178x20 мм, Опал 120°

125лм/Вт

Артикул	Светодиодный светильник Geniled, модель	Световой поток	Световой поток светодиода	Потребление	Масса
23926_4000	Офис Basic 596x178x20 20 Вт 4000К Опал	2500лм	3100лм	20Вт	0.8кг
23926	Офис Basic 596x178x20 20 Вт 5000К Опал	2500лм	3100лм	20Вт	0.8кг
23928_4000	Офис Basic 596x178x20 30 Вт 4000К Опал	3750лм	4650лм	30Вт	0.8кг
23928	Офис Basic 596x178x20 30 Вт 5000К Опал	3750лм	4650лм	30Вт	0.8кг

Светильники упаковываются кратно 4 шт.

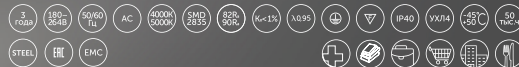

geniled

ЛПО BASIC



Светильники ЛПО Basic включены в Единый реестр российской радиоэлектронной продукции

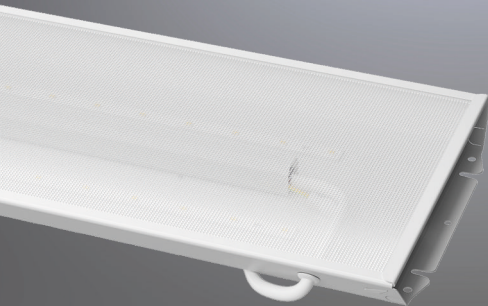

1200x178x20мм, Микропризма 90° 125лм/Вт

Артикул	Светодиодный светильник Geniled, модель:	Световой поток	Световой поток светодиодов	Потребление	Масса
23905_4000	ЛПО Basic 1200x178x20 40 Вт 4000К Микропризма	5000лм	6200лм	40Вт	1,8кг
23905	ЛПО Basic 1200x178x20 40 Вт 5000К Микропризма	5000лм	6200лм	40Вт	1,8кг

1200x178x20мм, Опал 120° 120лм/Вт

Артикул	Светодиодный светильник Geniled, модель:	Световой поток	Световой поток светодиодов	Потребление	Масса
23917_4000	ЛПО Basic 1200x178x20 40 Вт 4000К Опал	4800лм	6200лм	40Вт	1,8кг
23917	ЛПО Basic 1200x178x20 40 Вт 5000К Опал	4800лм	6200лм	40Вт	1,8кг

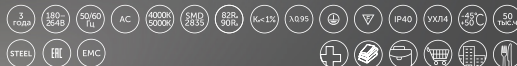

Светильники упаковываются кратно 2 шт.

geniled

МОНТАЖ

Встраиваемый

Светильники серии Офис Basic разработаны специально для встраивания в потолки Армстронг.

geniled

МОНТАЖ

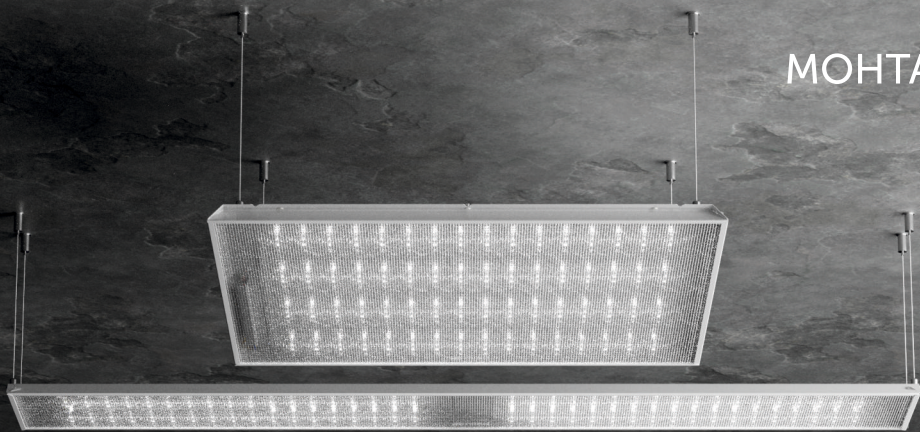

Подвесной

Geniled Офис Basic, ЛПО Basic можно подвесить на нужной высоте.

Для этого используются специальные подвесы*, позволяющие легко регулировать длину.

*Приобретаются отдельно.

geniled

МОНТАЖ

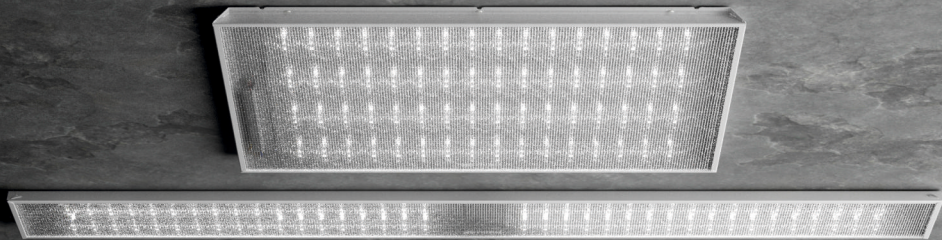

Накладной

Geniled Офис Basic, ЛПО Basic можно монтировать накладным способом.

Разбирать светильник при этом не требуется!

geniled

МОНТАЖ

Для накладного монтажа в корпусе светильника предусмотрены вырезы – «ушки».

Этапы монтажа:

- разметить и подготовить в поверхности четыре отверстия;
- установить два винта, не затягивая их до конца;
- приложить светильник, заведя ушки под шляпки винтов, закрутить винты;
- установить оставшиеся два винта с другой стороны и закрутить их;
- затянуть все винты и убедиться, что светильник надежно закреплен.

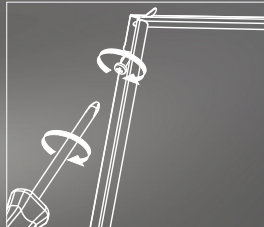
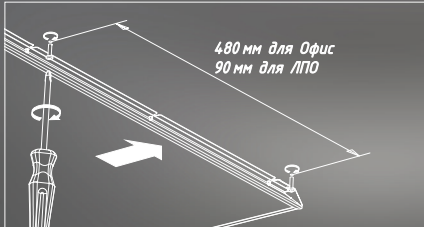

geniled

КОНСТРУКЦИЯ СВЕТИЛЬНИКА

RETAIL BASIC



geniled

RETAIL BASIC

1026x66x25мм

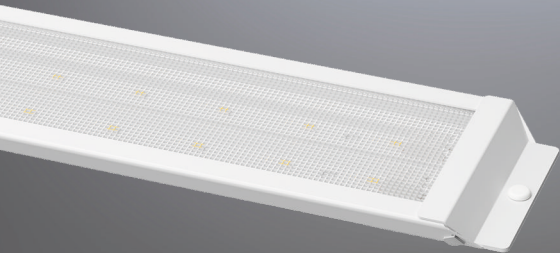

1026x66x25мм, Микропризма 90° 125лм/Вт

Артикул	Светодиодный светильник Geniled	Системный лоток	Системный лоток светодиодного	Потребление	Масса
23906_4000	Retail Basic 1026x66x25 40 Вт 4000К Микропризма	5000лм	6200лм	40Вт	0,8кг
23906	Retail Basic 1026x66x25 40 Вт 5000К Микропризма	5000лм	6200лм	40Вт	0,8кг

1026x66x25мм, Опал 120°

120лм/Вт

Артикул	Светодиодный светильник Geniled	Системный лоток	Системный лоток светодиодного	Потребление	Масса
23907_4000	Retail Basic 1026x66x25 40 Вт 4000К Опал	4800лм	6200лм	40Вт	0,8кг
23907	Retail Basic 1026x66x25 40 Вт 5000К Опал	4800лм	6200лм	40Вт	0,8кг

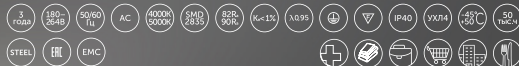
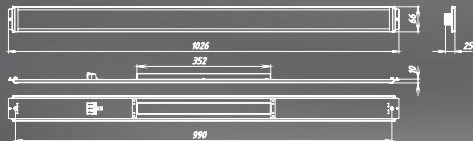

Светильники упаковываются кратно 2 шт.

geniled

RETAIL BASIC

1516x66x25мм

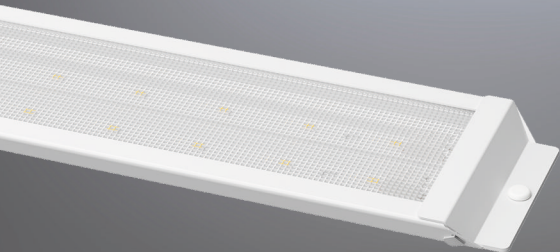

1516x66x25мм, Микропризма 90° 125лм/Вт

Артикул	Светодиодный светильник Geniled, модель	Световой поток	Световой поток светодиода	Потребление	Масса
23908_4000	Retail Basic 1516x66x25 30 Вт 4000К Микропризма	3750лм	4650лм	30Вт	1,2кг
23908	Retail Basic 1516x66x25 30 Вт 5000К Микропризма	3750лм	4650лм	30Вт	1,2кг
23911_4000	Retail Basic 1516x66x25 60 Вт 4000К Микропризма	7500лм	9300лм	60Вт	1,2кг
23911	Retail Basic 1516x66x25 60 Вт 5000К Микропризма	7500лм	9300лм	60Вт	1,2кг

1516x66x25мм, Опал 120° 120лм/Вт

Артикул	Светодиодный светильник Geniled, модель	Световой поток	Световой поток светодиода	Потребление	Масса
23909_4000	Retail Basic 1516x66x25 30 Вт 4000К Опал	3600лм	4650лм	30Вт	1,2кг
23909	Retail Basic 1516x66x25 30 Вт 5000К Опал	3600лм	4650лм	30Вт	1,2кг
23912_4000	Retail Basic 1516x66x25 60 Вт 4000К Опал	7200лм	9300лм	60Вт	1,2кг
23912	Retail Basic 1516x66x25 60 Вт 5000К Опал	7200лм	9300лм	60Вт	1,2кг

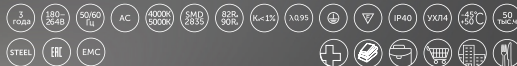

Светильники упаковываются кратно 2 шт.

geniled

RETAIL BASIC

2006x66x25мм

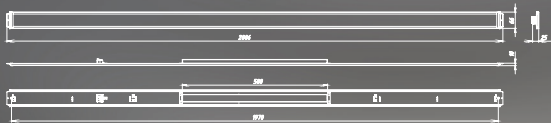
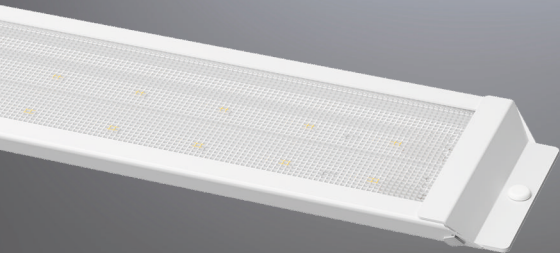

2006x66x25мм, Микропризма 90°

125лм/Вт

Артикул	Светодиодный светильник Geniled, модель	Световой поток	Световой поток светодиодами	Потребление	Масса
23913_4000	Retail Basic 2006x66x25 40 Вт 4000К Микропризма	5000лм	6200лм	40Вт	1.6кг
23913	Retail Basic 2006x66x25 40 Вт 5000К Микропризма	5000лм	6200лм	40Вт	1.6кг
23915_4000	Retail Basic 2006x66x25 80 Вт 4000К Микропризма	10000лм	12400лм	80Вт	1.6кг
23915	Retail Basic 2006x66x25 80 Вт 5000К Микропризма	10000лм	12400лм	80Вт	1.6кг

2006x66x25мм, Опал 120°

120лм/Вт

Артикул	Светодиодный светильник Geniled, модель	Световой поток	Световой поток светодиодами	Потребление	Масса
23914_4000	Retail Basic 2006x66x25 40 Вт 4000К Опал	4800лм	6200лм	40Вт	1.6кг
23914	Retail Basic 2006x66x25 40 Вт 5000К Опал	4800лм	6200лм	40Вт	1.6кг
23916_4000	Retail Basic 2006x66x25 80 Вт 4000К Опал	9600лм	12400лм	80Вт	1.6кг
23916	Retail Basic 2006x66x25 80 Вт 5000К Опал	9600лм	12400лм	80Вт	1.6кг

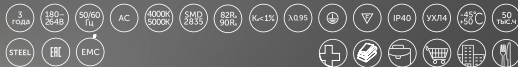

Светильники упаковываются кратно 2 шт.

geniled

ВАРИАНТЫ КРЕПЛЕНИЙ ДЛЯ RETAIL BASIC



УГОЛОК ДЛЯ НАКЛАДНОГО МОНТАЖА

Для того, чтобы закрепить светильник накладным способом, в нашем ассортименте предусмотрен металлический уголок.

Крепление состоит из двух частей, соединенных между собой. Одна часть устанавливается на размеченную поверхность, другая прикручивается к светильнику при помощи винта М4.

ВАРИАНТЫ КРЕПЛЕНИЙ ДЛЯ RETAIL BASIC

ПОДВЕСНОЙ МОНТАЖ

Для подвешного монтажа в нашем ассортименте представлены тросовые подвесы.

Крепление состоит из двух частей: первая устанавливается на потолок, вторая с помощью винтов М4 прикручивается к светильнику. Длина троса регулируется с помощью стопорного механизма.



geniled

ВАРИАНТЫ КРЕПЛЕНИЙ ДЛЯ RETAIL BASIC

МОНТАЖ НА ШИНОПРОВОД

Крепление с адаптером для шинпровода позволяет менять положение светильника в плоскости и перемещать на любой участок шинпровода, при этом не требуется дополнительный электромонтаж.

Кабель питания от адаптера подключается к самозажимной клемме. Затем крепление устанавливается на светильник с помощью винтов M4.



geniled

КОНСТРУКЦИЯ СВЕТИЛЬНИКА

ЛСП BASIC

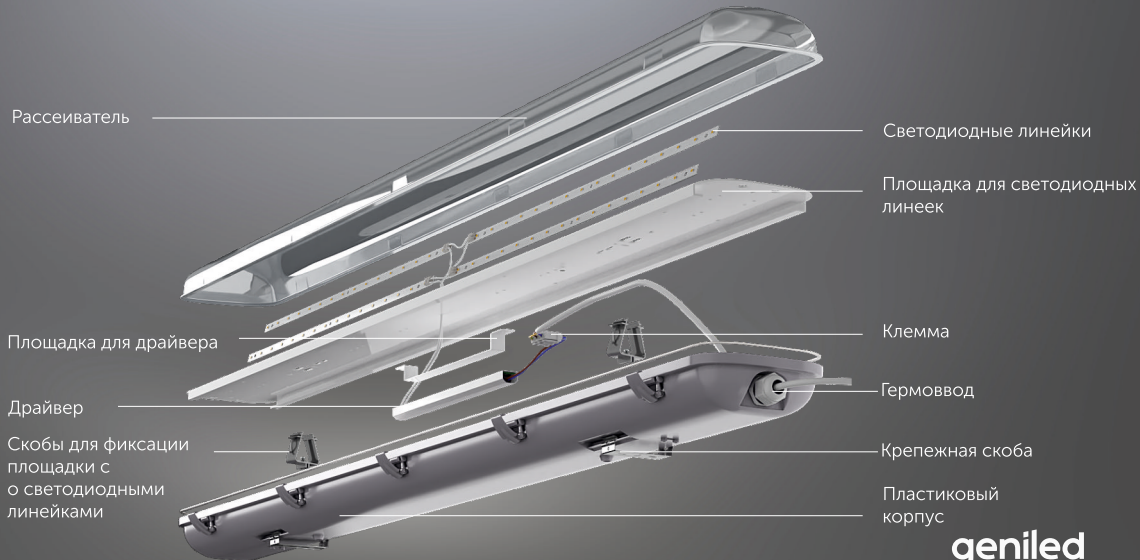

geniled

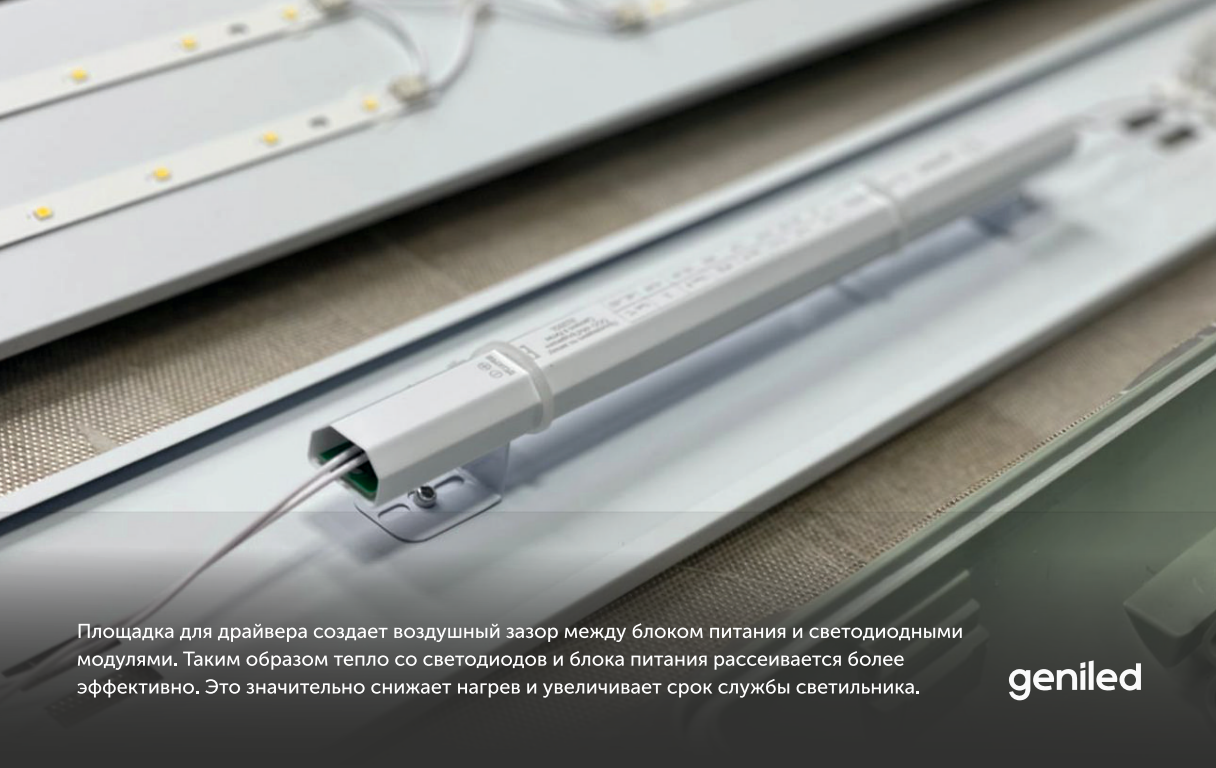

Площадка для драйвера создает воздушный зазор между блоком питания и светодиодными модулями. Таким образом тепло со светодиодов и блока питания рассеивается более эффективно. Это значительно снижает нагрев и увеличивает срок службы светильника.

geniled

ЛСП 2x36 BASIC



Светильники ЛСП Basic включены в Единый реестр российской радиоэлектронной продукции



1270x120x90мм, Прозрачный

Артикул	Светодиодный светильник Geniled, модель:	Световой поток	Световой поток светодиодов	Потребление	Масса
23920_4000	ЛСП Basic 2x36 30 Вт 4000К Прозрачный	3900лм	4650лм	30Вт	1,6кг
23920	ЛСП Basic 2x36 30 Вт 5000К Прозрачный	3900лм	4650лм	30Вт	1,6кг
23918_4000	ЛСП Basic 2x36 40 Вт 4000К Прозрачный	5200лм	6200лм	40Вт	1,7кг
23918	ЛСП Basic 2x36 40 Вт 5000К Прозрачный	5200лм	6200лм	40Вт	1,7кг

1270x120x90мм, Матовый

Артикул	Светодиодный светильник Geniled, модель:	Световой поток	Световой поток светодиодов	Потребление	Масса
23921_4000	ЛСП Basic 2x36 30 Вт 4000К Матовый	3450лм	4650лм	30Вт	1,6кг
23921	ЛСП Basic 2x36 30 Вт 5000К Матовый	3450лм	4650лм	30Вт	1,6кг
23919_4000	ЛСП Basic 2x36 40 Вт 4000К Матовый	4600лм	6200лм	40Вт	1,7кг
23919	ЛСП Basic 2x36 40 Вт 5000К Матовый	4600лм	6200лм	40Вт	1,7кг



Светильники упаковываются кратно 2 шт.

geniled

ЛСП 2x18 BASIC



Светильники ЛСП Basic включены в Единый реестр
российской радиоэлектронной продукции

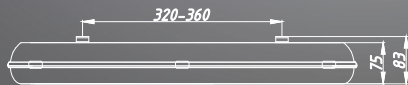
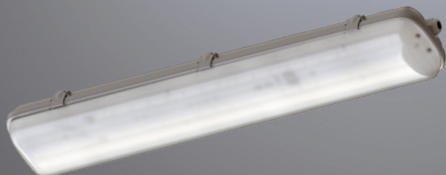

650x100x83мм, Матовый

Артикул	Светодиодный светильник Geniled, модель	Световой поток	Световой поток светового канала	Потребляемая мощность	Масса
23930_4000	ЛСП Basic 2x18 20 Вт 4000К Матовый	2300лм	3100лм	20Вт	0,9кг
23930	ЛСП Basic 2x18 20 Вт 5000К Матовый	2300лм	3100лм	20Вт	0,9кг
23931_4000	ЛСП Basic 2x18 30 Вт 5000К Матовый	3450лм	4650лм	30Вт	0,9кг
23931	ЛСП Basic 2x18 30 Вт 5000К Матовый	3450лм	4650лм	30Вт	0,9кг



Светильники упаковываются кратно 2 шт.

geniled

МОНТАЖ

Накладной, подвесной

Клипсы крепления рассеивателя закреплены на корпусе светильника. Это значительно упрощает монтаж, так как исключена возможность их потери при снятии рассеивателя.

Вместо уплотнительной муфты на корпусе установлен гермоввод IP65, обеспечивающий еще более надежное и герметичное подключение светильника.

Крепежные скобы для подвесного* и накладного монтажа имеют ребра жесткости и плотно зафиксированы на корпусе. Конструкция корпуса позволяет сдвигать скобы в диапазоне 80мм.

*Подвесы приобретаются отдельно

geniled

ОБЩИЕ ТЕХНИЧЕСКИЕ ХАРАКТЕРИСТИКИ

180-264В
50/60Гц
напряжение

5000К/4000К
цветовая
температура

> 0,95
коэффициент
мощности

82Ra/90Ra
индекс
цветопередачи

IP40
степень защиты

100 000ч
срок службы

<1%
коэффициент
пульсации

-45°...+50°C
рабочая температура

Для ЛСП

IP65
степень защиты

-60°...+50°C
рабочая температура

3 года
гарантия

geniled

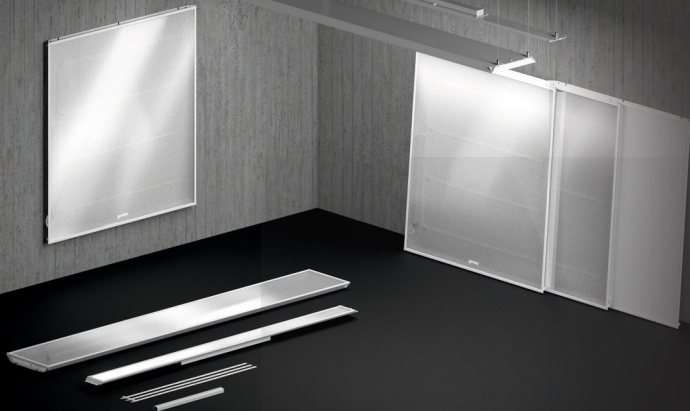

СРАВНЕНИЕ ОСНОВНЫХ ПАРАМЕТРОВ

серий Basic, Standart, Advanced

Сравниваемые параметры	Basic		Standart		Advanced	
	Офис	ЛПО	Офис	ЛПО	Офис	ЛПО
Гарантия	3 года		5 лет		5 лет	
Мощность	30Вт, 40Вт	40Вт	20Вт, 30Вт, 40Вт, 50Вт, 60Вт, 80Вт, 100Вт		20Вт, 30Вт, 40Вт, 50Вт, 60Вт, 80Вт, 100Вт	
Форм-фактор	595x595	1200x180	595x595	1200x180	595x595	1200x180
			595x200*	1200x600**	595x200*	1200x600**
Драйвер, стабилизированный по току	260mA		480mA		480mA	
Светодиодные линейки (количество светодиодов \ тип светодиодов)	16 \ SMD2835		18 \ SMD2835		28 \ SMD2835	
Рассеиватель	Микропризма Опал		Микропризма Опал Матовое закаленное стекло		Микропризма Опал Матовое закаленное стекло	
Энергоэффективность светильника***	130 лм/Вт		145 лм/Вт		167 лм/Вт	
Цветовая температура	4000К, 5000К		3000К, 4000К, 5000К		3000К, 4000К, 5000К	
Индекс цветопередачи	82Ra, 90Ra****		82Ra, 90Ra****		82Ra	
Количество в упаковке	4 шт.	2 шт.	2 шт.	2 шт.	2 шт.	2 шт.

* Размер 595x200 возможен для мощностей 20Вт, 30Вт, 40Вт

** Размер 1200x600 возможен для мощностей 60Вт, 80Вт, 100Вт









*** С рассеивателем микропризма

**** Индекс цветопередачи 90Ra только при цветовой температуре 4000К

geniled

СРАВНЕНИЕ ОСНОВНЫХ ПАРАМЕТРОВ

серий Basic, Standart, Advanced

Сравниваемые параметры	Basic	Standart	Advanced
Вид корпуса	 Трапециевидный	 Стандартный	 Стандартный
Рассеиватель микропризма	 4-угольная пирамидка	 4-угольная пирамидка	 4-угольная пирамидка
Свечение светильника с рассеивателем микропризма	 Рисунок «крестик»	 Рисунок «крестик»	 Рисунок «крестик»
Дополнительные опции			
Влагозащита IP54		*	*
Напряжение 12, 24, 36В		*	*
Блок аварийного питания*	*	*	*
Блок питания ISO		*	*
Микроволновый датчик движения	*	*	*
Покраска корпуса по шкале RAL		*	*

* Только для мощностей 30Вт, 40Вт, 50Вт, 60Вт

geniled

ЭКОНОМИТ БОЛЬШЕ
— СВЕТИТ ЯРЧЕ

geniled